



GEALAN

INNOVATION MIT SYSTEM

Системна платформа

S 9000

ГЕНІАЛЬНИЙ
МІКС

Переконливі аргументи

ІННОВАЦІЙНІ РІШЕННЯ У ВСІХ ПРОДУКТАХ

З профільною системою S 9000 ви отримаєте сучасну та технологічну систему, яку можна застосовувати як у новому будівництві, так і під час ремонту. Система S 9000 стає абсолютно новою платформою для створення вікон, вхідних та підйомно-розсувних дверей у продуктивній лінійці компанії GEALAN. Крім того, існує безліч переконливих аргументів на користь системи S 9000:

Вторинна переробка



Система S 9000 побудована на закритому циклі обробки сировини завдяки використанню матеріалів, які повністю придатні для вторинної переробки.

Дизайн



Нові розроблені геометрії профілів мають характерні для GEALAN 15° скосом. Це підкреслює невіддільний часу оптичний вид нової системи.

Ефективність

U_f аж до
0,89
 $W/(m^2 \cdot K)$

Система S 9000 створена для досягнення максимально можливого значення теплоізоляції. Навіть без дорогих додаткових заходів – як, наприклад, термічно розділена сталь – можна досягти неперевершеного значення R_0 аж до $1,15 \text{ m}^2 \cdot \text{C}/\text{Вт}$ у варіанті із середнім ущільненням і до $1,03 \text{ m}^2 \cdot \text{C}/\text{Вт}$ у виконанні з упорним ущільненням.

**GEALAN-
acrylcolor®**

ПОВЕРХНЯ GEALAN- acrylcolor®

Вікна з високотехнологічною поверхнею GEALAN-acrylcolor® прослужать вам довго. Широкий вибір кольорових покриттів, підходить як для нового будівництва так і для ремонту.

STV®

ІНТЕГРОВАНА СИСТЕМА STV®

У системі S 9000 ви також можете використовувати інновативну, сертифіковану німецьким інститутом RAL технологію вклеювання склопакета GEALAN STV®.

IKD®

ІНТЕГРОВАНА СИСТЕМА IKD®

Завдяки використанню технології заповнення внутрішньої камери утеплювачем IKD® при створенні кольорових вікон також досягаються відмінні теплоізоляційні якості вікна.

82,5 mm

УНІВЕРСАЛЬНІСТЬ

Система S 9000 з монтажною глибиною 82,5 mm оптимально підходить як для будівництва нових будинків, так і для ремонту, та пропонує численні можливості оформлення, наприклад, вузькі рами з великою кількістю поверхні скла та світла, а також дизайнерське виконання профілів рам та стулок.



Системна платформа S 9000

Вікна, підйомно-розсувні двері,
вхідні двері, розсувні вікна та двері

Комбінована система S 9000

ВСІ ПЕРЕВАГИ В ОДНІЙ СИСТЕМІ

Нова система GEALAN S 9000 як комбінована система з монтажною шириною 82,5 мм поєднує в собі однаковою мірою характеристики та переваги середнього та упорного/зовнішнього ущільнень. Велика монтажна ширина, 6 внутрішніх камер профілю рами та стулки вікна та 3 контури ущільнення є гарантіями визначних показників теплоізоляції. Тим самим вікна відповідають найвищим вимогам.

Верхній акриловий шар стійкий до подряпин і має гладку, легку у догляді поверхню.

**GEALAN-
acrylcolor®**

Оптимізовано для використання технології STV®.

STV®

Середній рівень ущільнення у фальці рами сприяє покращенню теплоізоляційних властивостей. Крім того, він захищає фурнітуру від проникаючої вологи та сприяє кращому відкриванню стулки особливо при низькій температурі за вікном. Опціонально систему S 9000 можна вибрати і у варіанті з двома ущільненнями.

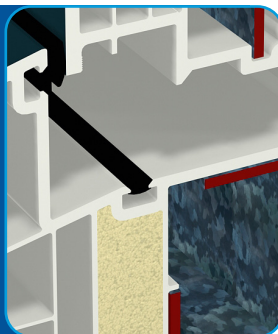

Відмінна тепло- та звукоізоляція завдяки 6 камерам і великій монтажній ширині рами та стулки вікна.

82,5 mm

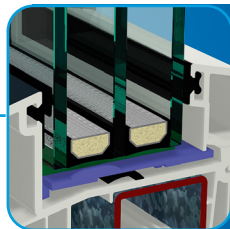
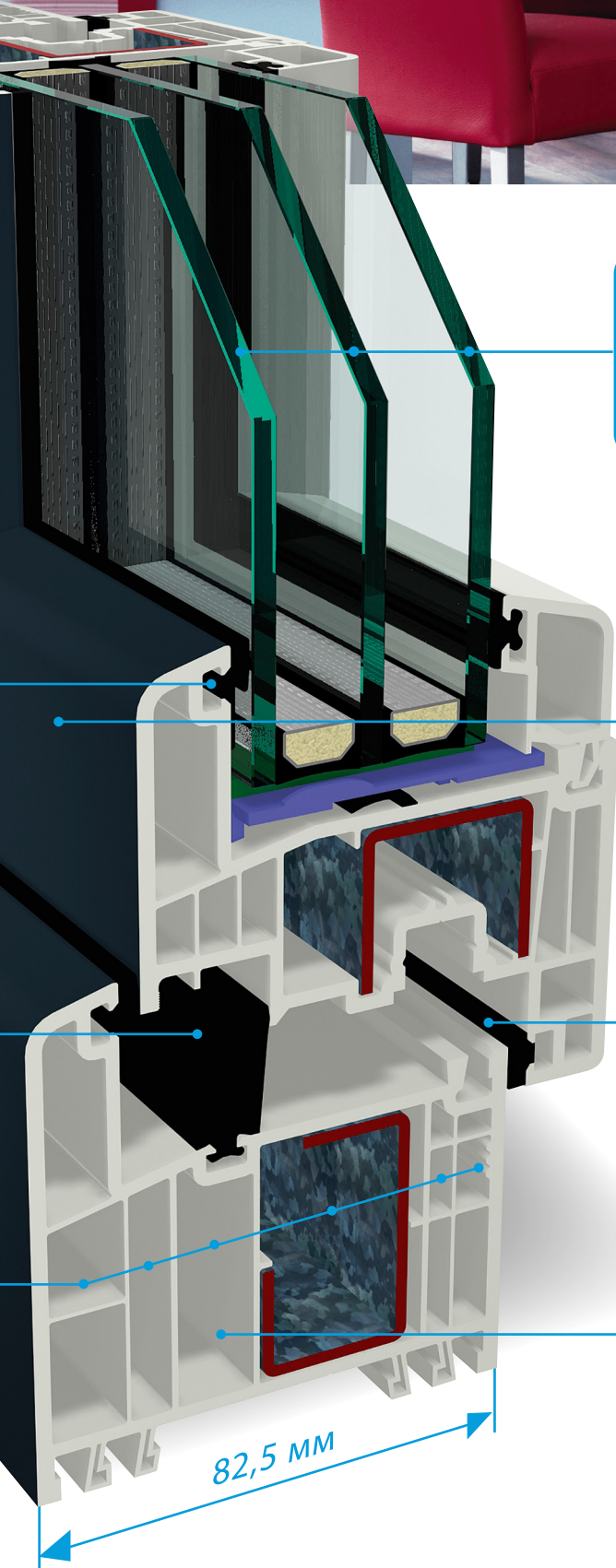

Можливе встановлення склопакета з потрібним склом товщиною до 52 мм (STV® 54 мм).

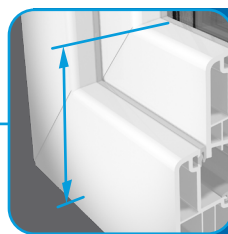

Вузька ширина профілю та дизайнерський кут нахилу 15° – зовнішній вигляд невідладний часу.

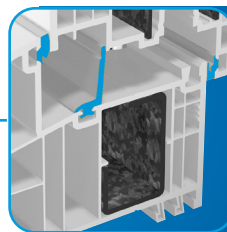

Функціональна система ущільнення з трьома контурами.



IKD®

Можливе покращення теплоізоляції завдяки технології заповнення утеплювачем IKD®.



Оптимальна теплоізоляція

Розробка системи з найкращими показниками теплоізоляції є результатом цілеспрямованої роботи інженерів GEALAN. Численні тести та випробування дозволили досягти видатних показників теплоізоляції. Мета розробки з самого початку була досягти результатів, які будуть застосовані при будівництві «пасивного будинку» відповідно до стандарту ift Rosenheim в традиційній комбінації із використанням сталі. Нам вдалося досягти цього завдяки сукупності інновативних рішень при створенні системи.

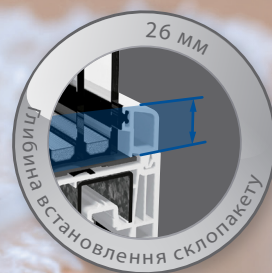

1 6-ти камерні профілі для неперевершеної тепло- та звукоізоляції.

2 Точна відповідність форми сталі для оптимального поєднання статика та теплоізоляції.

3 Три контури ущільнення підвищують герметичність вікна. При цьому гнучке середнє ущільнення у фальці рами є вирішальним для теплоізоляції, так як воно зменшує тепловий потік в районі фальця.

4 Глибоке встановлення склопакета в стулку покращує теплоізоляцію і знижує ризик випадання вологи на вікно.

GEALAN-FUTURA®

КОЛЬОРОВІ ВІКНА, ЯКІ ВІДПОВІДАЮТЬ
СТАНДАРТАМ ПАСИВНОГО БУДИНКУ



- + для вторинної переробки
- + з технологією STV® та стандартним армуванням
- + максимальні розміри стулук до 2,40 м
- + стійкість до подряпин та впливу зовнішніх погодних умов
- + захист від злому RC 2
- + для новобудов та ремонту
- + відповідає RAL-GZ 716
- + у системній платформі S 9000 доступні профілі із середнім та притворним ущільненням.

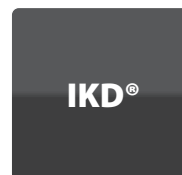

IKD® – технологія заповнення основної камери утеплювачем

Для покращення теплоізоляційних властивостей вашого вікна використовуйте найсучаснішу технологію IKD®.

GEALAN-FUTURA®

GEALAN-FUTURA® віконна система на платформі S 9000, яка дозволяє використовувати під час будівництва кольорові вікна, що відповідають стандарту пасивного будинку згідно ift-Richtlinie WA-15/2. Перевірене значення $R_0 = 1,15 \text{ м}^2\text{C/Вт}$ підтверджує неперевершені теплоізоляційні властивості. З GEALAN-FUTURA® при використанні технології STV® можна досягти максимального розміру висоти стулки до 2,40 м.

Варіанти вхідних дверей

ВІТАЙТЕ ЕЛЕГАНТНІСТЬ І КЛАСИКУ



Вхідні двері – це візитна картка вашого будинку і саме вони надають шарм та естетику вашому вхідному простору. Нова система вхідних дверей компанії GEALAN S 9000 пропонує рішення на будь-який смак. Ви можете вибрати між класичним

варіантом та інноваційним, з нахлистом дверної стулки. Завдяки багатому асортименту декоративних плівок у вас є можливість зробити нові вхідні двері відповідними фасаду вашої оселі.

КЛАСИКА

Навіть із класичним варіантом вхідних дверей ви додасте будинку абсолютно індивідуальну ноту, польоту вашої фантазії у виборі форми та кольору немає жодних меж. Створіть вхідні двері згідно з вашим особистим уявленням.

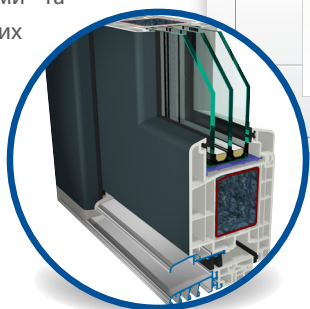

ДИЗАЙН

Плоский зовнішній вигляд дверної стулки у дизайнерському варіанті представляє собою максимум естетики, не забуваючи при цьому про вимоги безпеки та теплоізоляції. Тим самим ми пропонуємо не тільки ще більше можливостей обробки, але й полегшуємо догляд за вашими вхідними дверима за рахунок відсутності зміщення.

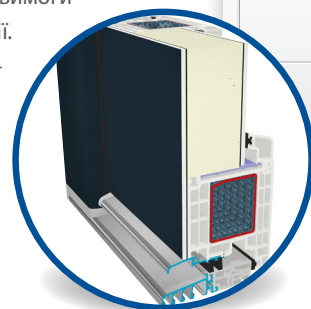



Підйомно-розсувні двері

ЖИТЛОВІ ПРИМІЩЕННЯ В ОСОБЛИВОМУ СВІТЛІ

Розсувні елементи є класичним елементом стилю сучасного житла, в якому щедро оформлена склом площа приносить задоволення і надає елегантності. Нові підйомно-розсувні двері системи S 9000 компанії GEALAN повністю задовольняють естетичні та функціональні вимоги. З нашими технологіями ви зможете легко рухати великі дверні елементи. Зачинені або відчинені двері – це не відіграє жодної ролі. У будь-якому випадку до кімнати проникає багато світла. А практично безпорогове з'єднання усуває поділ зовнішнього та внутрішнього простору.

КЛАСИКА

Вже у стандартній конструкції видима ширина стулків складає всього 100 мм і є дуже вузькою.

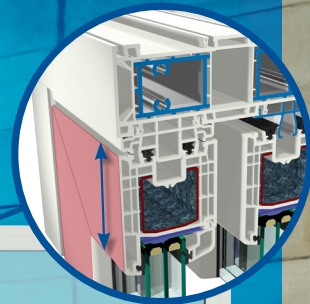
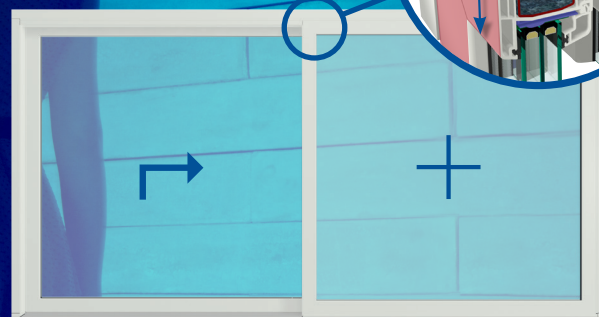

ДИЗАЙН

У цьому особливому варіанті звичайна стулка у віконному профілі замінюється більш вузьким елементом. Це зменшує видиму ширину нерухомої частини більш ніж на 50% при незмінних теплоізоляційних якостях.

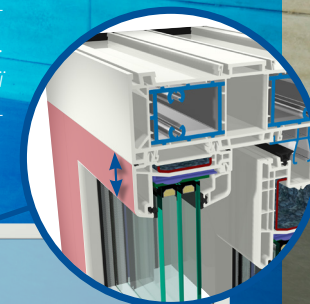
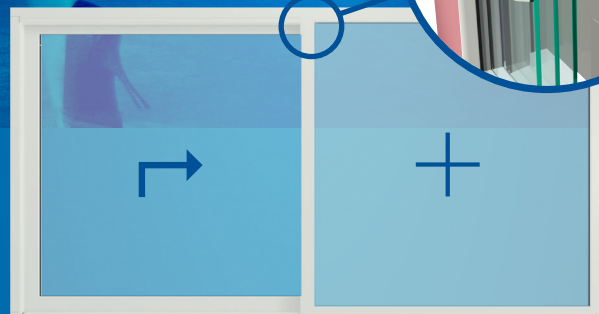

ТЕХНІЧНІ ОСОБЛИВОСТІ:

- + R_0 до $1,05 \text{ м}^2 \cdot \text{C} / \text{Вт}$
- + Інновативні системні технології
- + Потрійне скління до 52 мм (STV® 54 мм)
- + Інтегрована система IKD®

S 9000 plus

ЕВОЛЮЦІЯ У СИСТЕМІ

S 9000 plus – це система з ущільненням посередині зі стабільною перегородкою у віконному жолобі від GEALAN. Середня перегородка ущільнювача ефективно захищає механічні деталі від зовнішніх впливів. Системи із ущільненням посередині мають найкращі якості у сфері теплоізоляції.

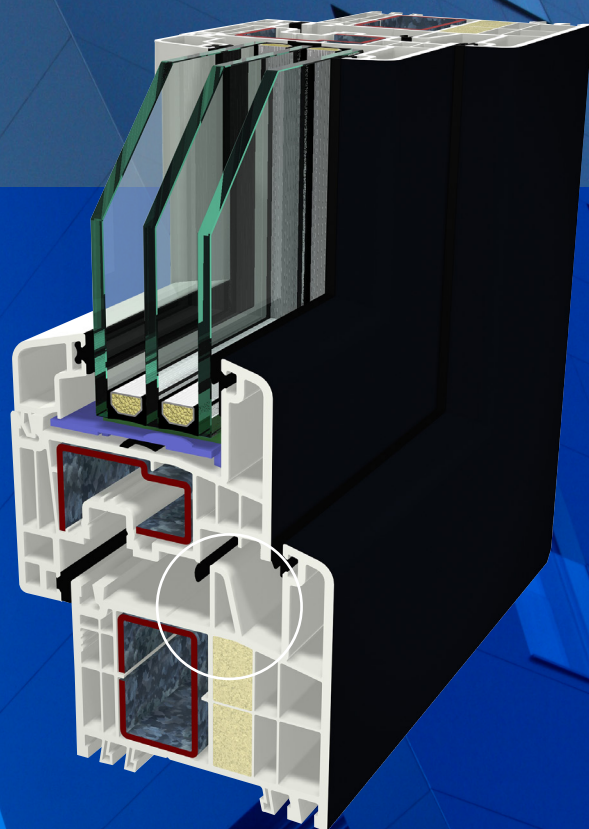

Вікна зі стабільною ущільнювальною перегородкою посередині із системи S 9000 plus мають переваги в:

- + надійності
- + чищенні
- + неповторності
- + комфорті завдяки покращеній теплоізоляції

GEALAN-LUMAXX®

БІЛЬШЕ СВІТЛА

Пряме порівняння показує, що нова система GEALAN-LUMAXX® суттєво вужча, ніж усі попередні конструкції рам. У минулому ширина штапельових конструкцій досягала 150 мм і більше. Некрасиві, великогабові профілі руйнували силует вікна, а в приміщення надходило менше світла. Завдяки новій системі з'явилася можливість створювати більш витончені віконні та дверні конструкції, при цьому не відмовляючись від зручності та надійності.

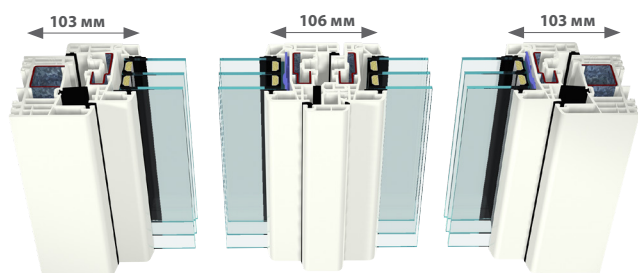
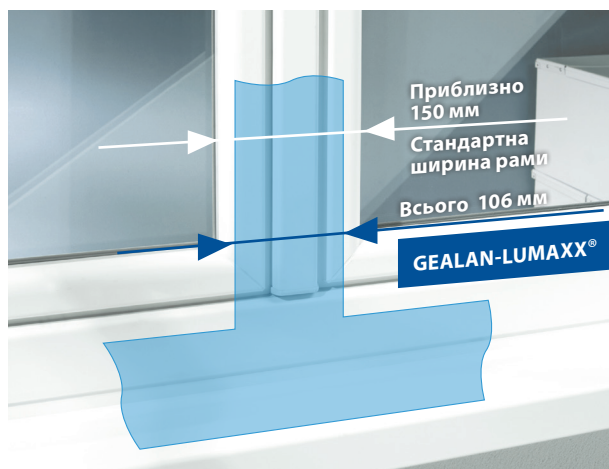

Під час розробки системи GEALAN-LUMAXX® була оптимізована геометрія профілів – зменшена висота профілю. Симетрична форма витонченого моноштапелю додатково сприяє його більш гнучкому використанню під час виробництва вікон.

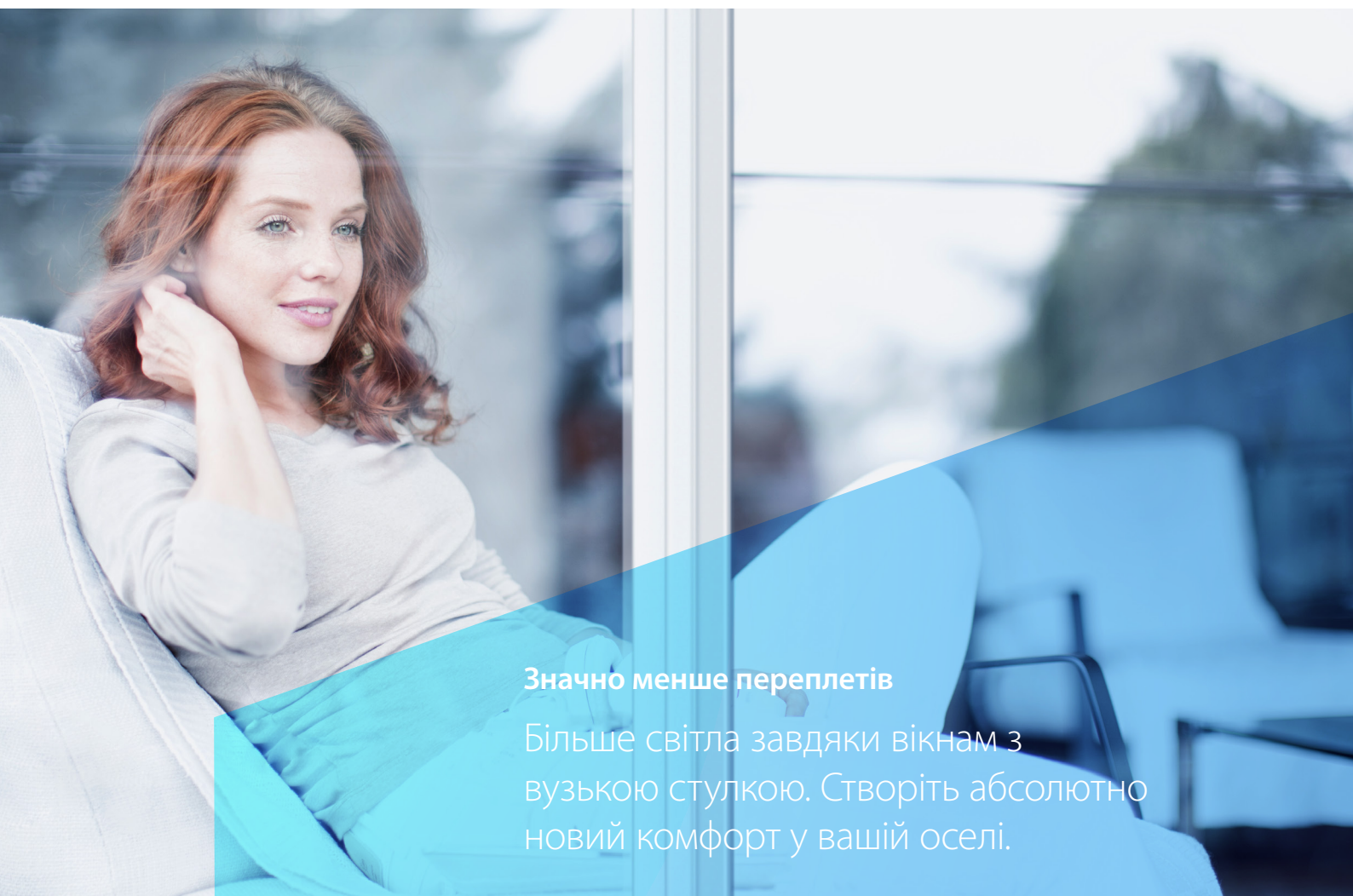

Значно менше переплетів

Більше світла завдяки вікнам з вузькою стулкою. Створіть абсолютно новий комфорт у вашій оселі.

Кольорові рішення системи S 9000



ВІДМІННІ ДЕКОРАТИВНІ ПЛІВКИ

Всім, хто надає великого значення природному зовнішньому вигляду, не бажаючи при цьому відмовлятися від переваг сучасних технологій, ми пропонуємо пластикові вікна, ламіновані під дерево. Це правильний вибір. Неважливо, будете ви новий будинок чи робите ремонт – вікна GEALAN з декором під текстуру дерева мають переконливі оптичні та функціональні переваги. Ми рекомендуємо їх і як класичний елемент під час ремонту старих будинків, так і для оформлення будинку під навколишній ландшафт. Ламіновані вікна мають усі переваги сучасних пластикових вікон та одночасно створюють вигляд дерев'яних вікон.



REALWOOD – ЯК НАТУРАЛЬНЕ ДЕРЕВО

Для ламінування ПВХ профілів використовується безліч декоративних плівок з візерунком та текстурою під дерево. Нові плівки Realwood надають особливий зовнішній вигляд. Вони блищать набагато менше, ніж стандартні. Приємна на дотик текстура надає пластиковим вікнам природний зовнішній вигляд дерева. Завдяки використанню особливої поверхні нові плівки, що випускаються в десяти відтінках, створюють вигляд дерев'яних вікон. При цьому вони відрізняються і функціональними перевагами: високою зносостійкістю, стійкістю до впливу атмосферних умов та ультрафіолетового випромінювання. Завдяки структурі поверхні вони стійкі до забруднення та прості в експлуатації.



КОЛЬОРОВЕ РІЗНОМАНІТТЯ АЛЮМІНІЄВИХ НАКЛАДОК

Вікна з профільної системи S 9000 та фронтальні алюмінієві накладки поєднують у собі переваги таких матеріалів як алюміній та пластик. Висока функціональність та сучасний дизайнерський зовнішній вид алюмінію надають будинкам відтінки ексклюзивності, не виключаючи високу теплоізоляцію системи пластикових вікон. Пластикові вікна з кольоровими алюмінієвими накладками не тільки міцні та довговічні; поряд з цим вони пропонують численні можливості індивідуального кольорового оформлення.

**GEALAN-
acrylcolor®**



GEALAN-ACRYLCOLOR® – УНІКАЛЬНА ЯКІСТЬ

Кольорова акрилова поверхня у два рази товща за поверхню ПВХ білих пластикових вікон. Вона має високу стійкість до подряпин та поганих погодних умов. Гладка, матова, непориста поверхня не боїться пилу та бруду. Вікна з поверхнею Acrylcolor легкі у догляді та не забруднюються зовні так сильно, як білі або ламіновані.

Поліпшена статика

ЗАВДЯКИ ТЕХНОЛОГІЇ СТАТИЧНОЇ ВКЛЕЙКИ STV®

Компанія GEALAN розробила унікальну технологію статичного вклеювання скла у профілі ПВХ STV®. Для цього використовується спеціально розроблена для віконного виробництва клейка стрічка з високими клейкими властивостями. За рахунок склеювання скла з профілем ступки жорсткість склопакета переноситься на

ступку і таким чином вся система стає більш стабільною. При цьому елементи можуть виконуватися у стандартному розмірі без використання сталевго армування. У комбінації технології STV® із сталевим армуванням у ступці можлива реалізація особливо великих віконних конструкцій.

- + Комбінація технології STV® із традиційним сталевим армуванням дозволяє створювати недосяжні раніше за розмірами віконні конструкції.
- + Роботи, які вимагають великих витрат часу з встановлення та регулювання вікон зводяться до мінімуму.
- + Покращена теплоізоляція за рахунок відмови від сталевго армування в елементах стандартної величини.
- + Навіть при тривалій експлуатації, вікна з технологією STV® працюють як нові, оскільки ступки не схильні до провисання. Закривається надійно як сейф.





Комфорт та затишок

Оптимальний обмін повітря – це запорука здоров'я та комфортного мікроклімату в приміщенні.

СИСТЕМА ВЕНТИЛЯЦІЇ GECCO

Щоб уникнути утворення цвілі у приміщеннях, існує автоматична система вентиляції GECCO (GEALAN CLIMA CONTROL). Маленька заслінка з високою дією зі звичайного вікна робить "кліматичне" вікно. При низькому тиску вітру вентиляційна заслінка відкрита, при вищій швидкості вітру вона закриває вентиляційний отвір.



GECCO 3 відкрита



GECCO 3 закрита

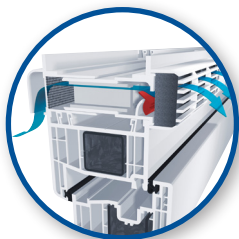

GECCO 4 відкрита

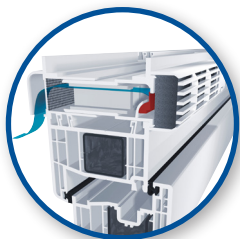

GECCO 4 закрита

AIR WATCH

Навіть якщо запатентована система вентиляції GECCO забезпечує регульовану основну вентиляцію, не можна забувати про регулярне провітрювання. Повітря в кімнаті треба повністю оновлювати час від часу. Air Watch від компанії GEALAN покаже вам рівень вологості найпростішим способом.





Екологічна угода GEALAN

ЗОБОВ'ЯЗАННЯ ПРО УТИЛІЗАЦІЮ

Ще до набрання чинності закону про замкнені цикли виробництва та відходи компанія GEALAN запропонувала своїм клієнтам «утилізацію» у формі «Екологічної угоди GEALAN»: виробники профілю та вікон домовляються у ньому про вторинне використання старих пластикових вікон та залишок профілю при виробництві вікон. Мета полягає у введенні матеріалів у закритий процес переробки ПВХ. Так як виробляти високоякісний продукт ПВХ – термопластичний матеріал – з натуральної сировини: нафти або газу та хлористого натрію (кухонної солі) дуже дорого, щоб потім викидати його на сміття або спалювати. Завдяки можливості 100% його переробки можна використовувати вдруге. Навіть старе демонтоване вікно можна гранулювати та використовувати знову. Таким чином ПВХ є матеріалом, що найбільш переробляється.

Перевірена комбінація значення R_0

УПОРНЕ/ЗОВНІШНЕ УЩІЛЬНЕННЯ

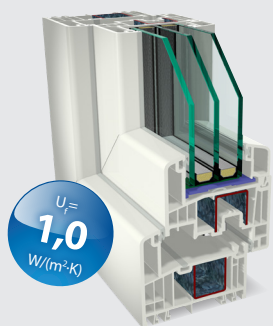

Більш вузькі рами зі стулками

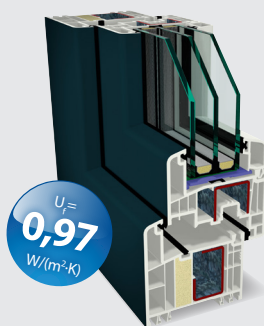

Більш високі кольорові рами зі стулками

СЕРЕДНЄ УЩІЛЬНЕННЯ

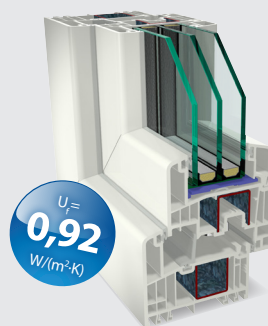

Більш вузькі рами зі стулками сертифіковані для використання в «пасивних будинках» згідно стандарту ift

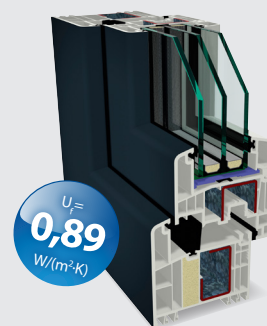

Більш високі кольорові рами зі стулками сертифіковані для використання в «пасивних будинках» згідно стандарту ift